

DIE.BLUE.BOX II



BEDIENUNGSANLEITUNG

AUSZUG

Sicherheitshinweise	3
CE-Konformität	3
FUNKTIONSBESCHREIBUNG	4
LIEFERUMFANG	5
SIM-Karte entsperren und einsetzen	5
SIM-Karte tauschen	6
INBETRIEBNAHME, ABFRAGE DER SIGNALQUALITÄT, MONTAGE	6
GROBE MESSUNG DER SIGNALQUALITÄT	6
ABFRAGE DER SIGNALQUALITÄT	7
MONTAGE	7
Anschluß der gewünschten Ein/Ausgänge.....	8
Klemmenplan	8
POTENTIALFREIE KONTAKTE ZUR AUSLÖSUNG DER GRUPPEN 1 – 16.....	9
RELAISAUSGÄNGE	9
SONDERFUNKTIONEN RELAISAUSGÄNGE	9
ANSCHLUßBEISPIELE	10
SIRENENSCHÜTZ	10
SIRENENSCHÜTZ UND LAUTSPRECHER-ANSCHALTUNG	10
SIRENENSCHÜTZ UND PAGER MIT ALARMAUSGANG	10
LED-DISPLAY.....	11
INSTALLATION DER KONFIGURATIONSSOFTWARE.....	12
VERWENDUNG DER KONFIGURATIONSSOFTWARE	13
SYMBOLLEISTE	13
MENÜLEISTE.....	13
PERSONEN-FENSTER.....	14
ZUORDNUNG-FENSTER	15
GRUPPEN-FENSTER	15
SONDERFUNKTIONEN.....	16
SCHREIBEN IN DIE.BLUE.BOX II	16
NACHRICHT DIREKT VERSENDEN	18
PASSWORT.....	18
ZUGANGSCODE	18
AKKU, PERSONALALARM (ALARMIEREN PER ANRUF).....	19
RELAIS FERNSTEUERN, FERNALARMIEREN, NACHRICHTEN WEITERSENDEN	20
TECHNISCHE DATEN	21

FUNKTIONSBESCHREIBUNG

★ ★ **DIE.BLUE.BOX II ALARMIERT MITTELS SMS-KURZMITTEILUNGEN AN GSM-HANDYS.** ★ ★

★ **16 GRUPPEN (TEXTE) ZU JE 90 HANDYNUMMERN (MAX 1440 HANDYNUMMERN).**
DIE ALARMIERUNGSREIHENFOLGE ENTSPRICHT DER REIHENFOLGE DER NUMMERNEINGABE.

★ **DIE AUSLÖSUNG DER EINZELNEN GRUPPEN KANN**

- ÜBER DIE ENTSPRECHENDE TASTE AM GERÄT,
- ÜBER EINEN POTENTIALFREIEN KONTAKT (SIRENENSCHÜTZ, KONTAKT AUS DER BESTEHENDEN ANLAGE) AN DEN KLEMMEN,
- ÜBER PERSONALALARM DURCH ANRUF - AUCH VOM FESTNETZ - ,
- ÜBER SMS AN DIE.BLUE.BOX II (FERNALARMIERUNG SEITE 22)

ERFOLGEN.

★ **INDIVIDUELLE SMS-KURZNACHRICHTEN (BENACHRICHTIGUNGEN, ERINNERUNGEN...) KÖNNEN ÜBER DIE.BLUE.BOX II AN EINE GRUPPE GESENDET WERDEN.**

★ **ECHTZEITUHR INTEGRIERT (KEINE SOMMER-/WINTERZEITUMSTELLUNG ERFORDERLICH), UHRZEIT WIRD IM SMS-TEXT HINZUGEFÜGT.**

★ **AKKU INTEGRIERT.**

★ **GRUPPEN MIT SONDERFUNKTIONEN:**

- GRUPPE 16 MELDET STROMAUSFALL (ABSCHALTBAR)
- GRUPPE 15 ERHÖHTE PRIORITÄT (NOT-AUS)
- GRUPPE 14 UMLEITUNG ÜBER 3 FREI EINSTELLBARE ZEITFENSTER
- GRUPPE 11 ABSENDEN DER SMS NACH ZWEIMALIGER AUSLÖSUNG INNERHALB VON 60 SEKUNDEN (ABSCHALTBAR)

★ **DIE PROGRAMMIERUNG DER TEXTE UND HANDYNUMMERN:**

- ÜBER EINE **DIREKTE KABELVERBINDUNG** (KABEL IST DER BLUE.BOX II BEIGELEGT)
- ÜBER EINE **DATENVERBINDUNG MIT PC UND MODEM**
 - A) DIE DATENVERBINDUNG WIRD VOM PC (FESTNETZ) ZUR BLUE.BOX II HERGESTELLT,
 - B) DIE.BLUE.BOX II RUFT DIE FESTNETZNUMMER AN.
- ÜBER **SMS-KURZMITTEILUNGEN**

★ **DIE.BLUE.BOX II IST VOLL FERNPROGRAMMIERBAR.**

★ **DIE PROGRAMMIERUNG ERFOLGT MIT EINER SPEZIELLEN SOFTWARE MIT MODERNER OBERFLÄCHE.**
Das Programm ist lauffähig ab Windows 95 und ist im Lieferumfang enthalten. Die Einspielung der Daten kann per Kabel über eine COM-Schnittstelle oder über Modemverbindung von ferne erfolgen. Das Kabel (handelsübliches Nullmodemkabel) ist im Lieferumfang enthalten.

★ **JEDER PROGRAMMIERVORGANG, DIE FERNALARMIERUNG UND DAS WEITERSENDEN VON INDIVIDUELLEN SMS-KURZMITTEILUNGEN KANN NUR MIT EINEM ZUGANGSCODE ERFOLGEN.**

Lieferumfang

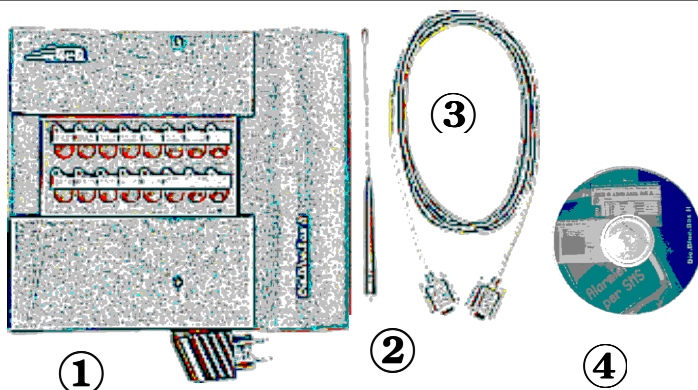

MIT DEM ERWERB DER BLUE.BOX II HABEN SIE FOLGENDE KOMPONENTEN ERHALTEN:

- 1 DIE.BLUE.BOX II
- 2 ANTENNE
- 3 NULLMODEMKABEL (RS232)
- 4 CD MIT KONFIGURATIONSSOFTWARE

SIM-Karte Entsperren und Einsetzen



ENTSPERREN DER SIM-KARTE

DIE.BLUE.BOX II ARBEITET AUSSCHLIEßLICH MIT 3V SIM-KARTEN.

DIE SIM-KARTE IN EIN HANDY EINLEGEN UND SO ENTSPERREN, DAß BEI EINEM NEUERLICHEN EINSCHALTEN DAS HANDY DEN **PIN-CODE NICHT MEHR ABFRAGT** (LESEN SIE DAZU DIE BETRIEBSANLEITUNG IHRES HANDYS).

DIE.BLUE.BOX II ARBEITET AUCH MIT EINER **SIM-KARTE MIT PIN-CODE**. FRAGEN SIE IHREN HÄNDLER, WELCHER PIN-CODE IN DER SIM-KARTE EINGESTELLT WERDEN MUß.

ÜBERPRÜFEN SIE DIE **SMSC-NR.** (SERVICE CENTER NUMMER). BEZEICHNUNG BEI NOKIA „NUMMER DER NACHRICHTENZENTRALE“ DIE.BLUE.BOX II ARBEITET MIT DIESER GESPEICHERTEN NUMMER.

SMSC-NUMMERN:

A1 +436640501

T-MOBIL-ÖSTERR.: +43676021

ONE: +436990001999

T-MOBIL-D1: +491710760000

D2 VODAPHONE: +491722270333

E-PLUS: +491770610000

O2: +491760000443

QUAM: +4915059990050

ÖFFNEN DER BLUE.BOX II

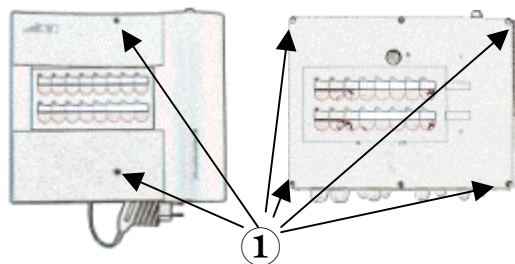

ENTFERNEN DER GERÄTEABDECKUNGEN
SCHRAUBEN ①



BEI ABNEHMEN DES 2. DECKEL:
FLACHBANDKABEL NICHT VERLETZEN.

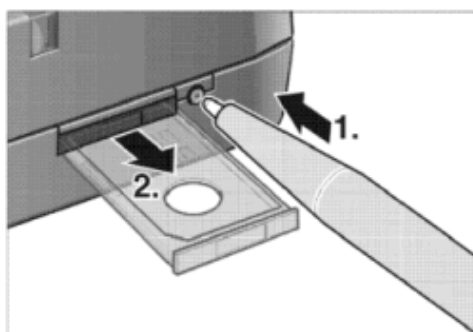

SIM-Karte Einsetzen

STELLEN SIE SICHER, DAß DIE.BLUE.BOX II STROMLOS IST (EVENTUELL AKKU ABKLEMMEN).

GELBEN KNOPF AM GSM-MODUL MIT FEINEN SCHRAUBENDREHER ODER STIFT DRÜCKEN. DADURCH FÄHRT DER SIM-KARTENHALTER AUS DER BEFESTIGUNG.

ABFRAGEN DER SIGNALQUALITÄT AN DER BLUE.BOX II

SENDEN SIE MIT EINEM GSM HANDY EINE SMS-KURZNACHRICHT AN DIE.BLUE.BOX II (DIE GENAUE ANLEITUNG ZUR ABSENDUNG EINER SMS-KURZNACHRICHT ENTNEHMEN SIE AUS DER BETRIEBSANLEITUNG IHRES HANDY`S):

FORMAT DER SMS:

[CODE] ABFR [IHRE HANDY TEL.NUMMER FÜR ANTWORT]

[CODE]= 0000



BEISPIEL: IHRE HANDY TELNR IST 0664/1234567,
DIE TELNR DER BLUE.BOX IST 0664/7654321

0000 ABFR 06641234567 SENDEN AN 06647654321



DIE.BLUE.BOX II EMPFÄNGT DIE SMS UND ZEIGT DIES DURCH EIN „A“ DER LED-ANZEIGE.

KEHREN SIE ZUR AUSGANGSANZEIGE IHRES HANDYS ZURÜCK.

IHR HANDY EMPFÄNGT NACH CA. 20 SEKUNDEN EINE SMS-KURZNACHRICHT.

DIE ANTWORT ZEIGT DIE SIGNALQUALITÄT ZWISCHEN BLUE.BOX II UND GSM-NETZ (0...SCHLECHT, 31...SEHR GUT).

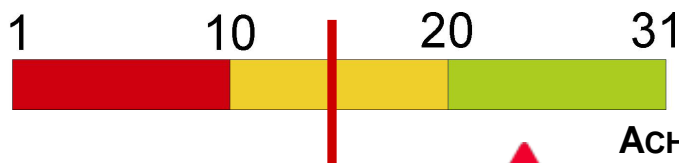

ACHTUNG !

BEI EINER SIGNALQUALITÄT UNTER 15 KANN DIE.BLUE.BOX II DIE SMS NICHT MEHR SCHNELL UND SICHER VERSENDEN. FRAGEN SIE IHREN HÄNDLER NACH EINER AUßENANTENNE.

MONTAGE

STELLEN SIE SICHER, DAß DIE.BLUE.BOX II STROMLOS IST.

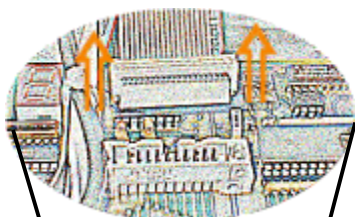

BEI ABNEHMEN DES 2. DECKEL:
FLACHBANDKABEL NICHT VERLETZEN.
KABEL VON DER GRUNDPLATINE ABZIEHEN.

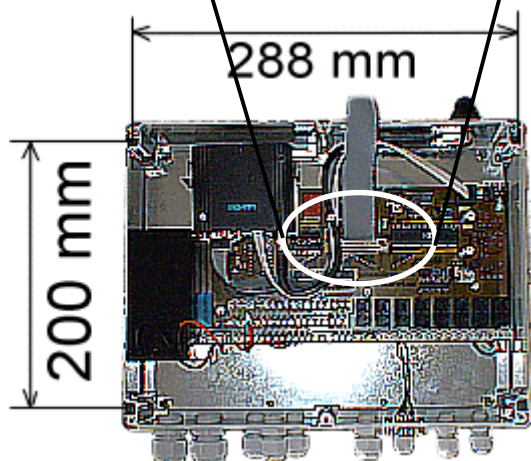

WANDBEFESTIGUNG:
MARKIERUNG DER BOHRLÖCHER (288 x 200 MM)

ACHTUNG:
OFFENES GERÄT VOR VERSCHMUTZUNG SCHÜTZEN!

GERÄT ANSCHRAUBEN

Anschluß der gewünschten Ein/Ausgänge

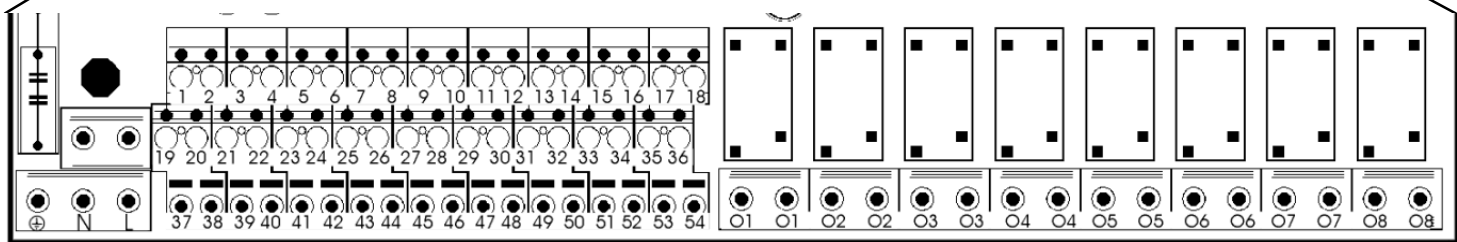
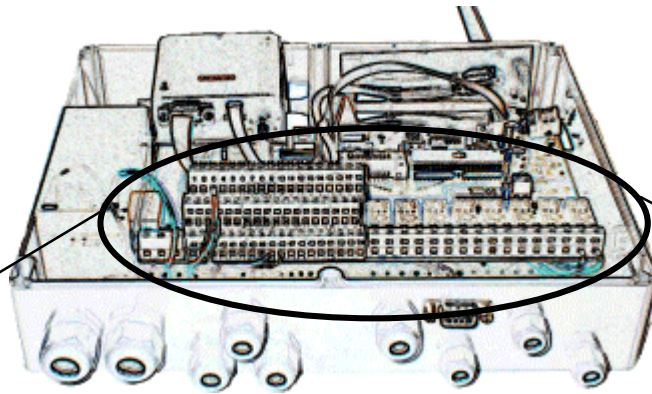

KLEMMENPLAN

1: NICHT VERWENDET	19: NICHT VERWENDET	37: +5V	
2: +11V	20: +11V	38: +5V	
3: BATTERIE EINGANG	21: EXTERNE RS232	39: +11V	
4: MASSE	22: EXTERNE RS232	40: +11V	
5: NICHT VERWENDET	23: NICHT VERWENDET	41: +11V	
6: NICHT VERWENDET	24: NICHT VERWENDET	42: MASSE	O1: RELAIS OUTPUT 1
7: NICHT VERWENDET	25: NICHT VERWENDET	43: MASSE	O2: RELAIS OUTPUT 2
8: +5V	26: NICHT VERWENDET	44: MASSE	O3: RELAIS OUTPUT 3
9: EINGANG GRUPPE 1	27: +5V	45: MASSE	O4: RELAIS OUTPUT 4
10: EINGANG GRUPPE 3	28: EINGANG GRUPPE 2	46: MASSE	O5: RELAIS OUTPUT 5
11: EINGANG GRUPPE 5	29: EINGANG GRUPPE 4	47: MASSE	O6: RELAIS OUTPUT 6
12: EINGANG GRUPPE 7	30: EINGANG GRUPPE 6	48: MASSE	O7: RELAIS OUTPUT 7
13: MASSE	31: EINGANG GRUPPE 8	49: MASSE	O8: RELAIS OUTPUT 8
14: MASSE	32: MASSE	50: MASSE	
15: EINGANG GRUPPE 10	33: EINGANG GRUPPE 9	51: MASSE	
16: EINGANG GRUPPE 12	34: EINGANG GRUPPE 11	52: MASSE	
17: EINGANG GRUPPE 14	35: EINGANG GRUPPE 13	53: MASSE	
18: EINGANG GRUPPE 16	36: EINGANG GRUPPE 15	54: MASSE	

SIRENENSCHÜTZ

EIN FREIER KONTAKT AM SIRENENSCHÜTZ WIRD MIT DER BLUE.BOX II VERBUNDEN.

SOBALD DER KONTAKT SCHLIEßT ALARMIERT DIE.BLUE.BOX II DIE GRUPPE 1.

ANSTATT DES SIRENENSCHÜTZ KANN AUCH EIN ANDERER KONTAKT (zB: TORÖFFNER) VERWENDET WERDEN.

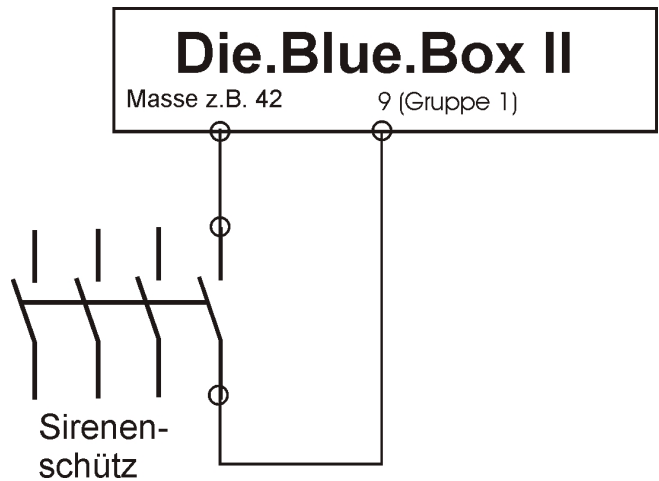

SIRENENSCHÜTZ UND LAUTSPRECHER-ANSCHALTUNG

DIE DURCHSAGE AM HALLENLAUTSPRECHER LÖST DIE GRUPPE 2 AUS.

DA DIE LAUTSPRECHER-DURCHSAGE SPÄTER ALS DER KONTAKT VOM SIRENENSCHÜTZ ERFOLGT, KANN MIT DEM RELAIS 2 EINE TRENNUNG DER AUSLÖSUNGEN ERFOLGEN.

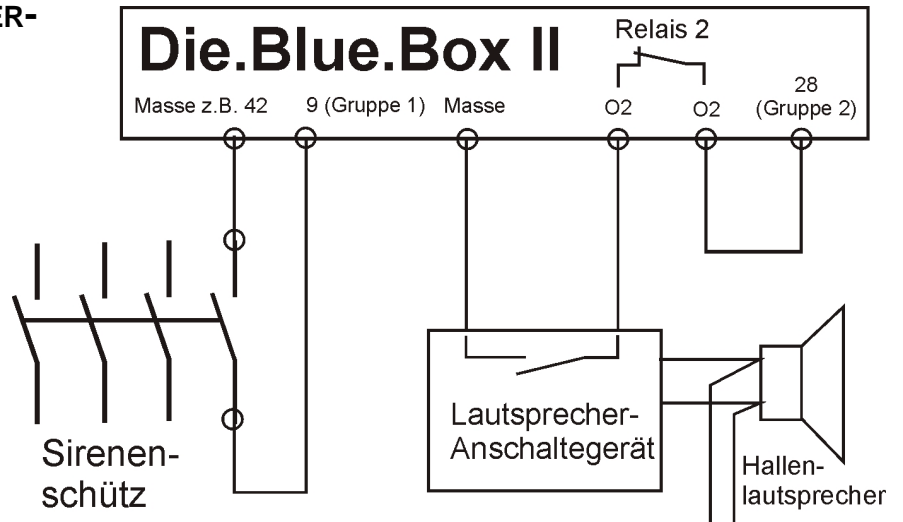

SOBALD DER SIRENENKONTAKT AUSLÖST, ÖFFNET DAS RELAIS 2 UND DIE SPÄTERE HALLEN-DURCHSAGE KANN DIE GRUPPE 2 NICHT AUSLÖSEN.

SIRENENSCHÜTZ UND PAGER MIT ALARMAUSGANG

SOBALD DIE GRUPPE 1 DURCH DEN SIRENENKONTAKT AUSGELÖST WIRD, ÖFFNET DAS RELAIS 2 UND VERHINDERT EINE ALARMIERUNG DER GRUPPE 2 DURCH DEN SPÄTER EINTREFFENDEN ALARM AM PAGER.

DAS RELAIS 1 QUITTIERT DEN PAGER.

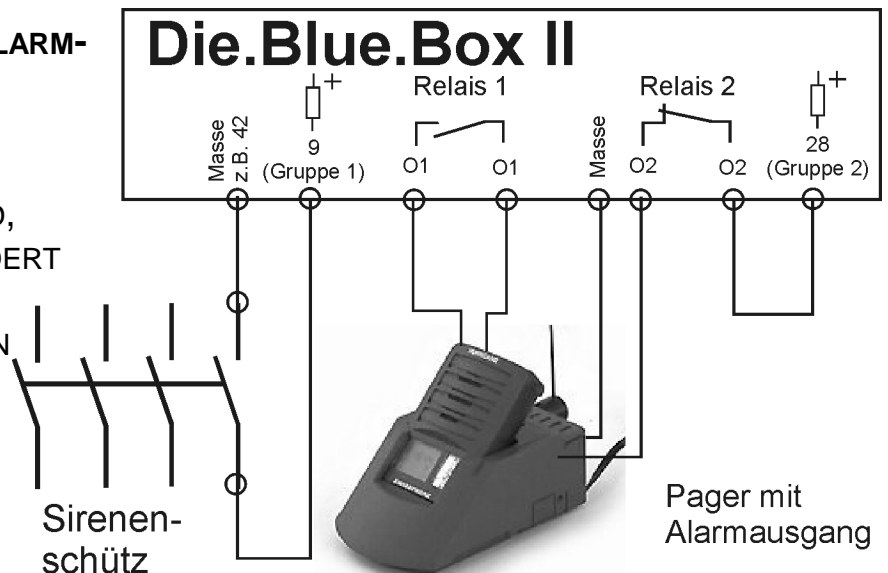

Verwendung der Konfigurationssoftware

KLICKEN SIE AUF START. IM STARTMENÜ AUF „ALLE PROGRAMME“, DAS PROGRAMM BEFINDET SICH IM ORDNER „DIE.BLUE.BOX II“ UND KANN MIT EINEM KLICK AUF „DIE.BLUE.BOX II“ GESTARTET WERDEN.

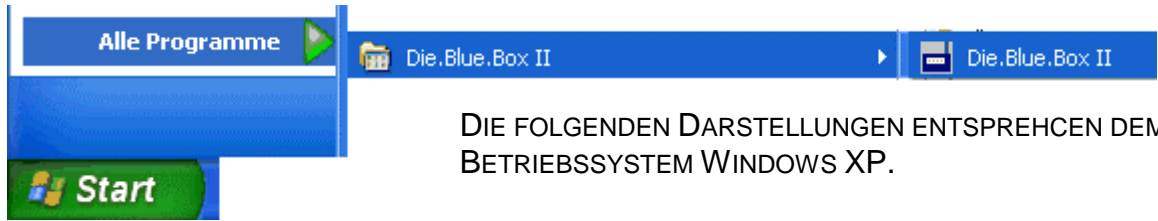

SYMBOLLEISTE

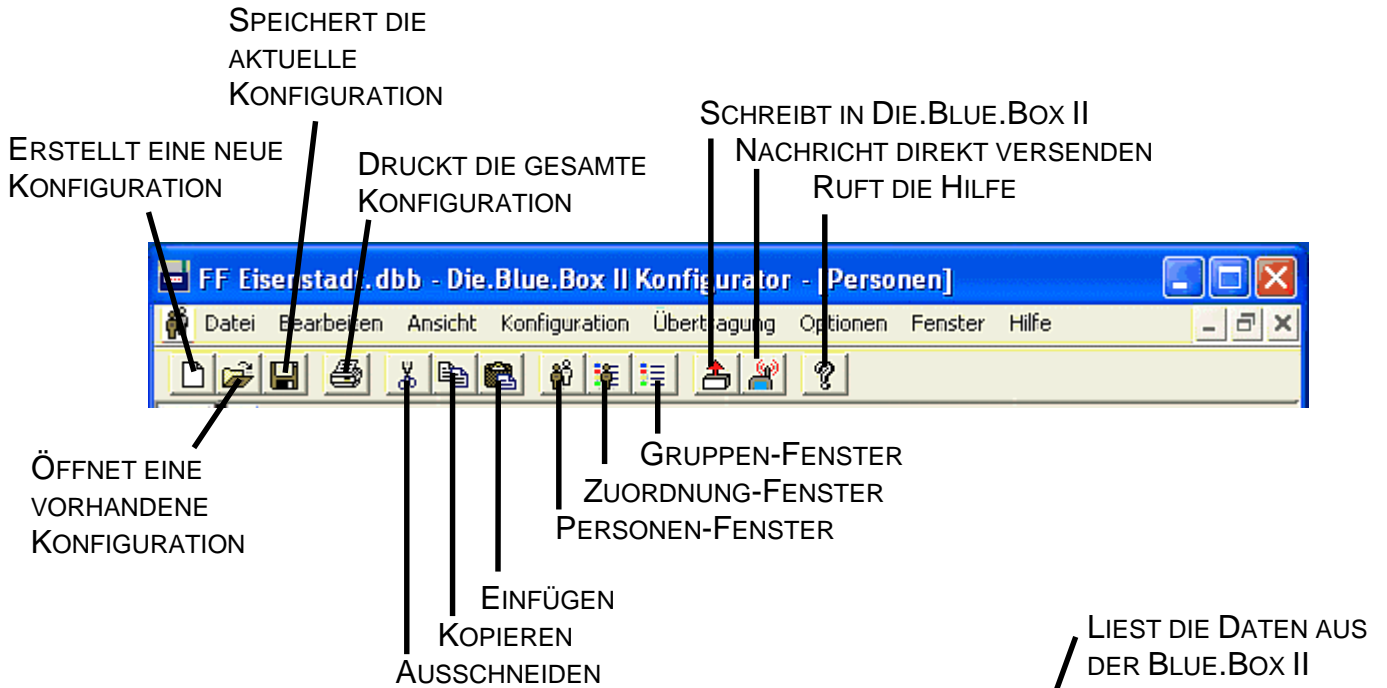

MENÜLEISTE

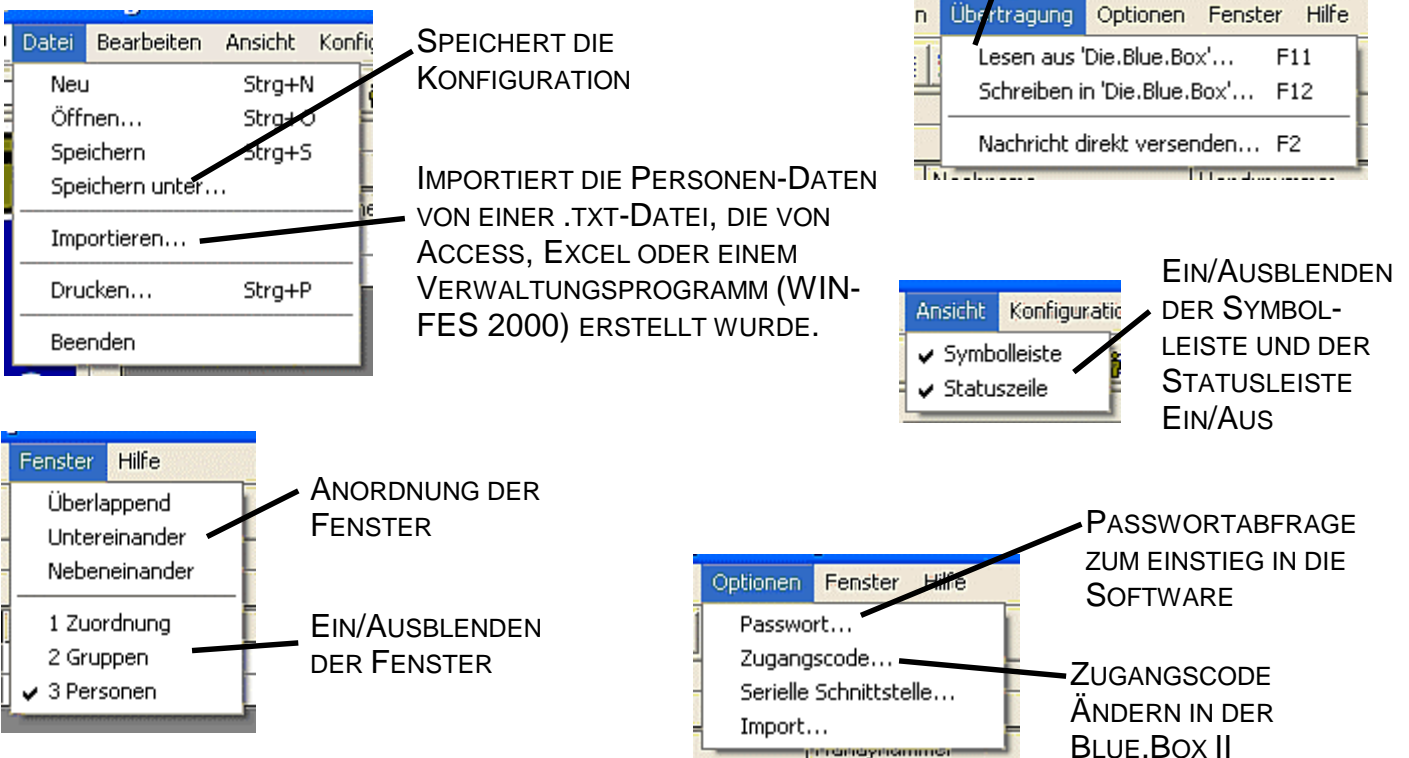

Verwendung der Konfigurationssoftware

PERSONEN-FENSTER



DIESES FENSTER ERMÖGLICHT EINE ÜBERSICHTLICHE EINGABE ALLER PERSONEN.

LÖSCHEN EINER PERSON:
DRÜCKEN DER RECHTEN MAUS-TASTE IM NR.-FELD.

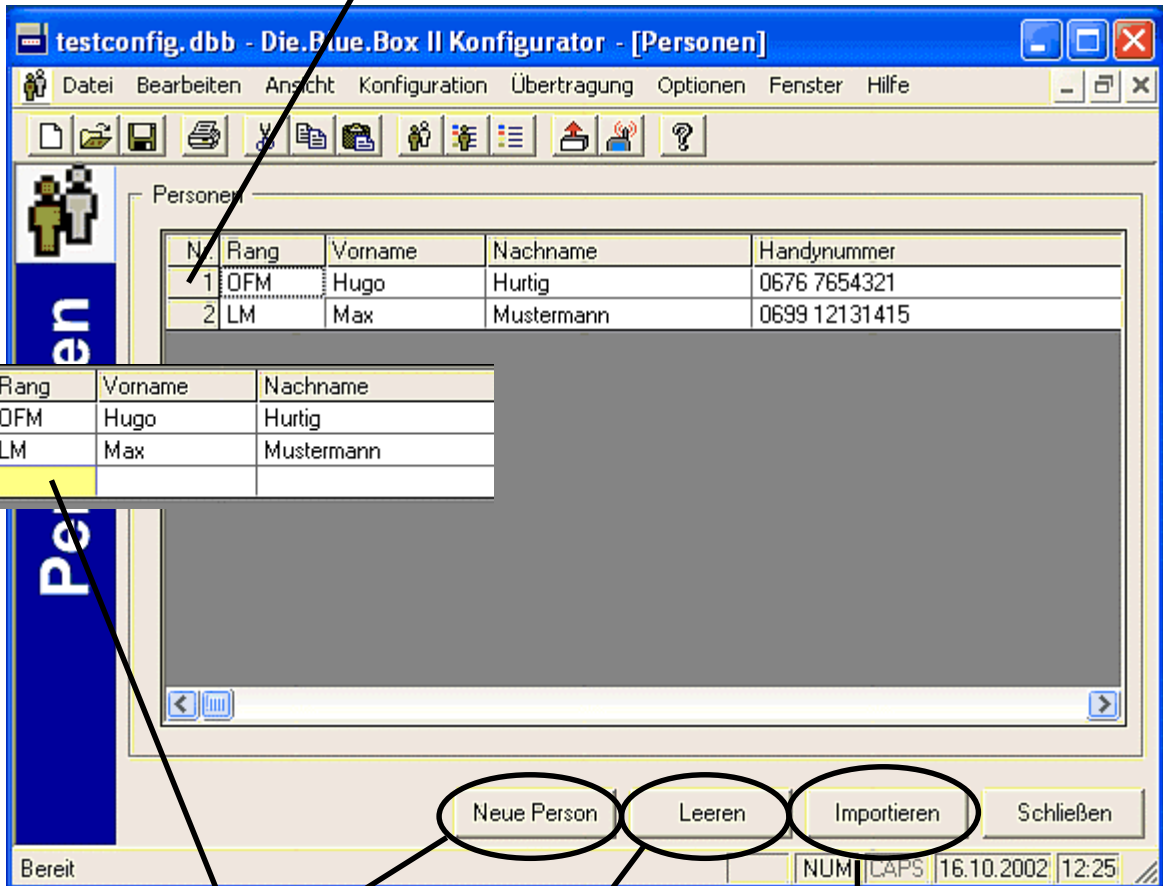
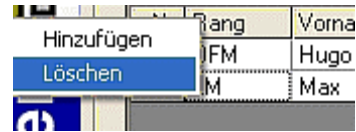

Nr.	Rang	Vorname	Nachname
1	OFM	Hugo	Hurtig
2	LM	Max	Mustermann
3			

ERZEUGT EINE NEUE ZEILE FÜR DIE PERSONENEINGABE

LÖSCHT ALLE PERSONENDATEN

IMPORTIERT DIE PERSONEN-DATEN VON EINER .TXT-DATEI, DIE VON ACCESS, EXCEL ODER EINEM VERWALTUNGSPROGRAMM (WIN-FES 2000) ERSTELLT WURDE.

FLÜSSIGE EINGABE DURCH DRÜCKEN DER [ENTER]-TASTE

Vorname	Nachname	Handynummer
Hugo	Hurtig	0676 7654321
Max	Mustermann	0699 12131415

DURCH DRÜCKEN DER [ENTER]-TASTE WIRD EINE NEUE ZEILE ERZEUGT

Nr.	Rang	Vorname	Nachname
1	OFM	Hugo	Hurtig
2	LM	Max	Mustermann
3			

EINSTELLUNG DES TRENNUNGSZEICHEN UND FELDREIHENFOLGE

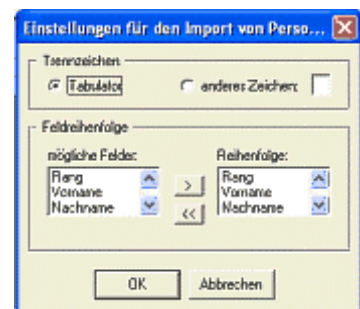

Verwendung der Konfigurationssoftware

ZUORDNUNG-FENSTER



EINFACHE ZUORDNUNG DURCH ZIEHEN MIT DER MAUS.

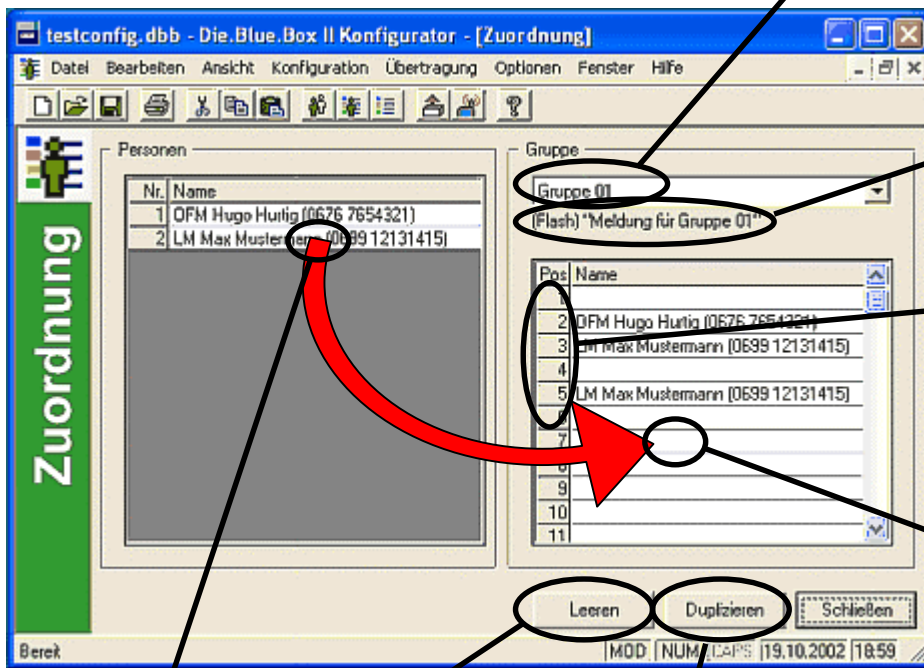

GRUPPENAUSWAHL

KONTROLLANZEIGE DES ALARMIERUNGSTEXTES UND FLASH-SMS-EIN/AUS

REIHENFOLGE DER ZUORDNUNG = SMS-ABSENDE-REIHENFOLGE

LINKE MAUSTASTE LOSLASSEN

DRÜCKEN DER LINKEN MAUSTASTE

ENTFERNT ALLE ZUORDNUNGEN IN DER GEWÄHLTEN GRUPPE

DUPLIZIEREN EINER GRUPPEN-ZUORDNUNG IN EINE ANDERE GRUPPE

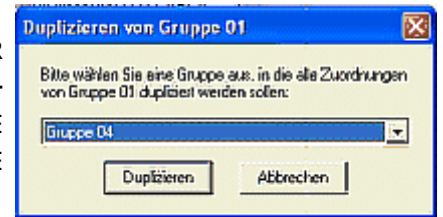

GRUPPEN-FENSTER



EINGABE DER 16 ALARMIERUNGSTEXTE EINSTELLUNG FLASH-SMS/NORMALE-SMS

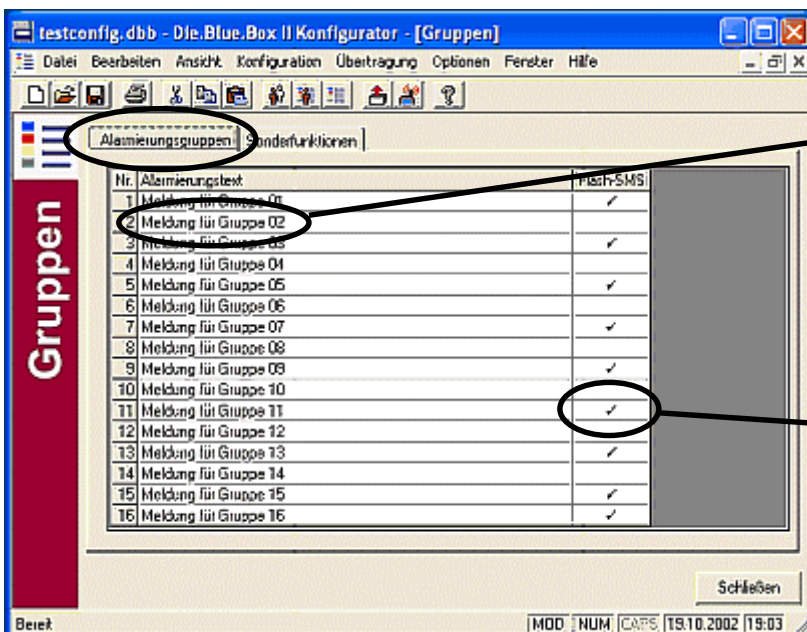

MAUSZEIGER AUF DEN ALARMIERUNGSTEXT UND DRÜCKEN DER LINKEN MAUSTASTE

DRÜCKEN DER LINKEN MAUSTASTE SCHALTET FLASH-SMS EIN/AUS.

Verwendung der Konfigurationssoftware

SCHREIBEN IN DIE.BLUE.BOX II



ABLAUF WENN DIE.BLUE.BOX II DIREKT AN DER COM-SCHNITTSTELLE ANGESCHLOSSEN IST.



DIE.BLUE.BOX II MIT SIM-KARTE IST BETRIEBSBEREIT. DER OBERE UND UNTERE BALKEN DER LED-DISPLAY BLINKEN.

DIE VERBINDUNG ZWISCHEN PC UND BLUE.BOX II WIRD AUTOMATISCH AUFGEBAUT.

ABLAUF WENN DIE DATEN PER MODEM IN DIE.BLUE.BOX II ÜBERTRAGEN WERDEN.

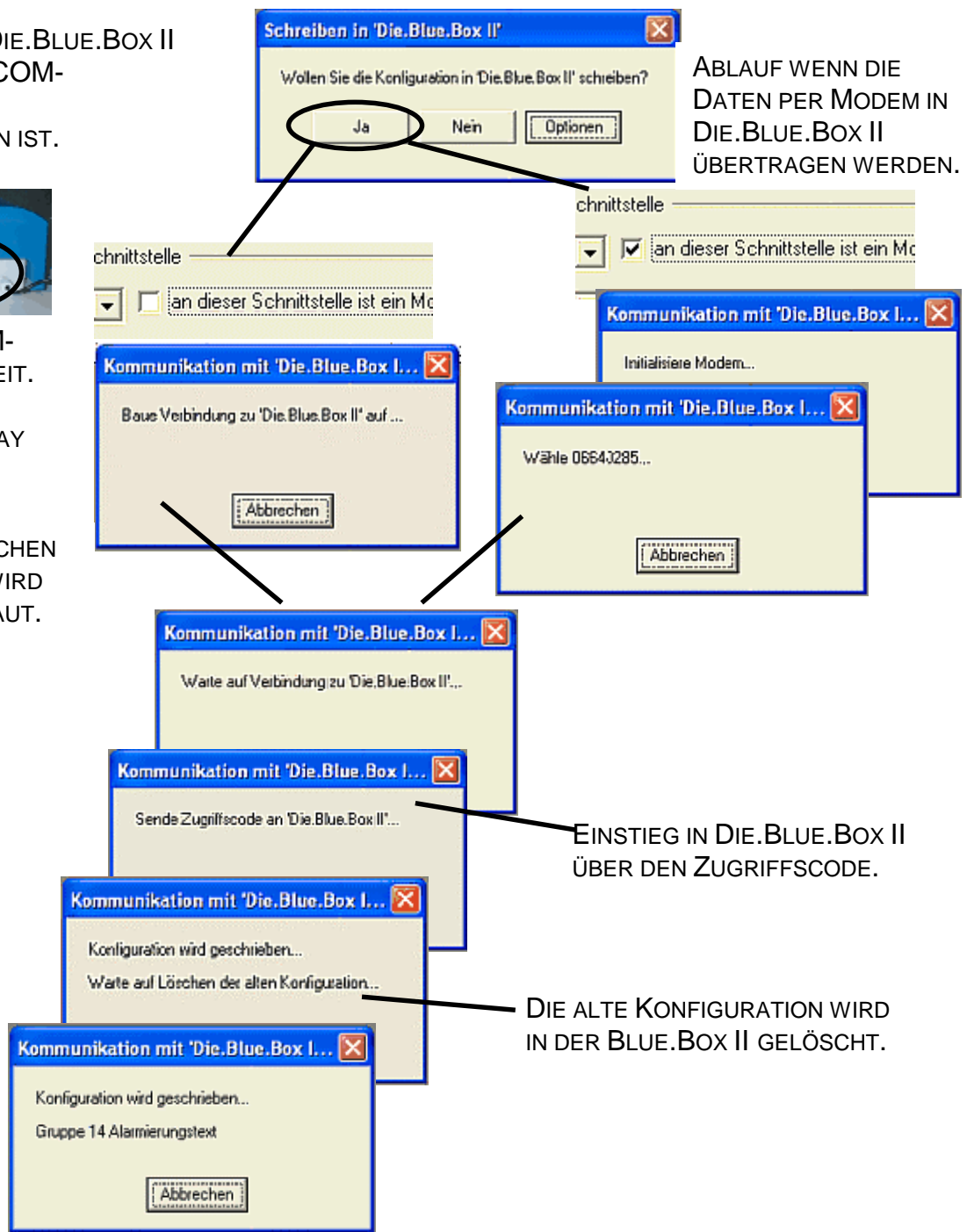

EINSTIEG IN DIE.BLUE.BOX II ÜBER DEN ZUGRIFFSCODE.

DIE ALTE KONFIGURATION WIRD IN DER BLUE.BOX II GELÖSCHT.



FORTSCHRITTSANZEIGE IN DER STATUSZEILE

DER ERFOLGREICHE ABSCHLUß DER ÜBERTRAGUNG WIRD ANGEZEIGT.

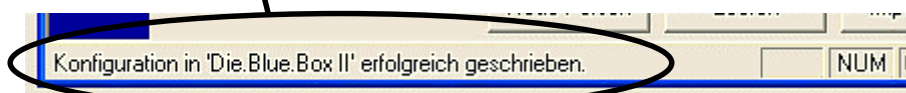

Verwendung der Konfigurationssoftware

NACHRICHT DIREKT VERSENDEN



EINSTELLUNG DER GRUPPE, AN WELCHE DIE NACHRICHT GESENDET WIRD.

TEXTEINGABE

KLICKEN SIE AUF [SENDEN].
DIE NACHRICHT WIRD AN DIE.BLUE.BOX II
ÜBERGEBEN.

PASSWORT

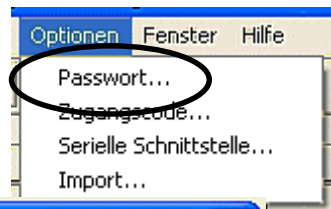

AKTIVIERT DIE PASSWORT-ABFRAGE VOR DEM
EINSTIEG IN DIE KONFIGURATIONSSOFTWARE.

DAS PASSWORT MUß ZWEIMAL EINGEGEBEN
WERDEN.

ZUGANGSCODE

VERHINDERT UNBEFUGTEN
ZUGRIFF AUF DIE.BLUE.BOX II.

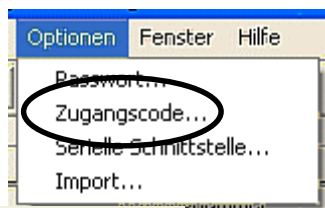

IM AUSLIEFERUNGSZUSTAND
IST DER ZUGANGSCODE
„0000“.

EINGABE EINES NEUEN ZUGANGSCODES FÜR
DIE.BLUE.BOX II.

DER NEUE ZUGANGSCODE WIRD AUTOMATISCH
IN DER BLUE.BOX II GEÄNDERT.

ANSCHLUß DES AKKUS ZUR MELDUNG DES STROMAUSFALLS (ANSCHLUß BEI DER AUSLIEFERUNG)

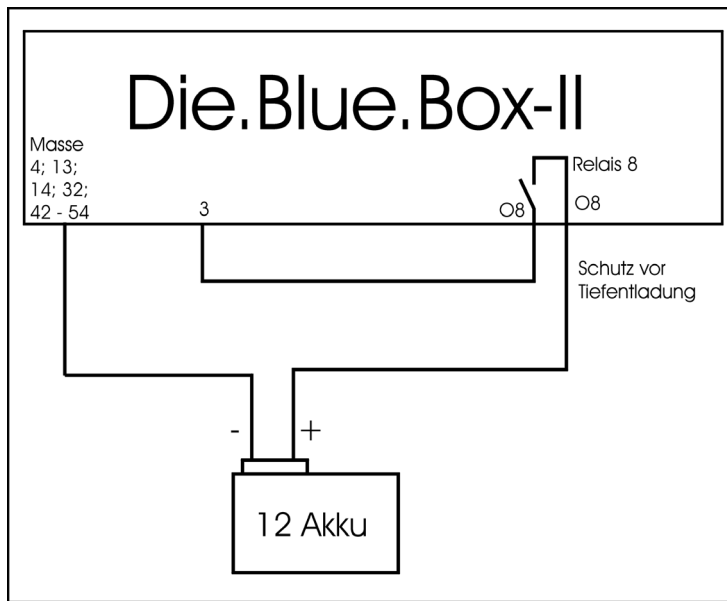

PERSONALALARM ALARMIEREN DURCH ANRUF VON AUTORISIERTEN PERSONEN (AUCH VOM FESTNETZ) PERSONENNOTRUFSYSTEM, ALARMIERUNG VOM FESTNETZ

ÜBER DIE FUNKTIONEN CLIP UND CLIR KANN DURCH EINEN ANRUF AN DIE.BLUE.BOX II EIN ALARM AUSGELÖST WERDEN.

IN JEDER GRUPPE STEHEN DIE SPEICHERPLÄTZE 1 - 5 UND 86 - 90 FÜR DIESE FUNKTION ZUR VERFÜGUNG.

ES MUß DIE GEWÜNSCHTE RUFNUMMER **MIT INTERNATIONALER VORWAHL** (ZB +43... FÜR ÖSTERREICH +39 FÜR ITALIEN +49 FÜR DEUTSCHLAND) IN EINEM DER OBEN ERWÄHNTEN SPEICHERPLÄTZE GESPEICHERT WERDEN.

EIN ANRUF AN DIE.BLUE.BOX II MIT DIESEM HANDY (OHNE RUFNUMMERUNTERDRÜCKUNG) BEWIRKT EINE ALARMIERUNG DIESER GRUPPE.

ES KÖNNEN AUCH FESTNETZNUMMERN EINGEGEBEN WERDEN. DIESE SOLLTEN BEI DEN LETZTEN SPEICHERPLÄTZEN (86 - 90) GESPEICHERT WERDEN DA AN DIESE NUMMERN AUCH EINE SMS GESENDET WIRD.

Nr.	Rang	Vorname	Nachname	Handynummer
1	OFM	Hugo	Hurlig	0676 7654321
2	LM	Max	Mustermann	0669 12131415
3		Hugo Hurlig	PersonalAlarm	+43 676 7654321

FÜR PERSONALALARM MUß EINE EIGENE PERSON ANGELEGT WERDEN. DIE TELEFONNUMMER MUß MIT INTERNATIONALER VORWAHL EINGESPEICHERT WERDEN.

82
83
84
85
86
87
88
89
90

Gruppe

Gruppe 04

"Meldung für Gruppe 04"

Pos.	Name
1	Hugo Hurlig PersonalAlarm (+43 676 7654321)
2	
3	
4	
5	
6	
7	
8	
9	
10	

DIE PERSON WIRD IN DER GRUPPE, DIE SIE PER ANRUF ALARMIEREN SOLL, AUF EINEN DER SPEICHERPLÄTZE 1-5 UND 86-90 ZUGEORDNET. SIE DARF NUR EINMAL VERWENDET WERDEN.

FERNSTEUERN DER RELAIS 3 – 7

[CODE] REL[3-7](E)=EIN
(A)=AUS
(I) SCHLIEßT FÜR 3 SEKUNDEN
(U) ÖFFNET FÜR 3 SEKUNDEN

BEISPIELE:

RELAIS 3 EINSCHALTEN: 0000 REL3E
RELAIS 4 AUSSCHALTEN: 0000 REL4A

ABFRAGE DER SIGNALQUALITÄT

[CODE] ABFR [NUMMER FÜR ANTWORT]

BEISPIEL:

DIE ANTWORT DER ABFRAGE SOLL AUF DAS HANDY
MIT DER NR: 0664/1234567 GESENDET WERDEN.

0000 ABFR 06641234567

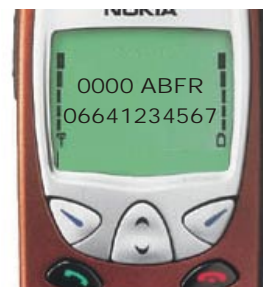

DIE.BLUE.BOX II ANTWORTET: „**SIGNALQUALITÄT: 18 (0-31)**“

SIGNALQUALITÄT: GEMESSENE FELDSTÄRKE ZUM NETZBETREIBER (0...SCHLECHT BIS 31...SEHR GUT)

WEITERSENDEN VON MITTEILUNGEN AN GESPEICHERTE NUMMERN

[CODE] WEITER[1...16] [TEXT, DER WEITERGESENDET WERDEN SOLL]

BEISPIEL:

DER TEXT „AM NÄCHSTEN SAMSTAG FINDET EINE SITZUNG STATT“, SOLL AN DIE NUMMERN, WELCHE UNTER
DER GRUPPE 4 GESPEICHERT SIND, GESENDET WERDEN.

0000 WEITER4 AM NÄCHSTEN SAMSTAG FINDET EINE SITZUNG STATT

FERNALARMIERUNG MIT SMS

DIE AUSLÖSUNG DER ALARMIERUNG KANN AUCH MITTELS EINER
SMS DURCHFÜHRT WERDEN.

[CODE] ALARM[1-16]

Z.B.: AUSLÖSUNG DER GRUPPE 3

0000 ALARM3

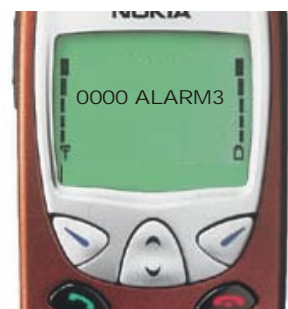

TECHNISCHE DATEN

ABSICHERUNG:	MAX 10A
VERSORGUNGSSPANNUNG:	100 – 240VAC 47 – 63 Hz
LEISTUNGS-AUFNAHME:	CA. 10W
GSM-SENDETEIL	
SENDEFREQUENZ:	DUAL-BAND 900/1800 MHz
SENDELEISTUNG:	2 W
SIM-KARTE:	3 VOLT
RELAISAUSGÄNGE:	
MAX SCHALTLEISTUNG:	3A/250VAC 3A/30VDC
SCHUTZART:	
	IP 64 WASSERDICHT STAUBDICHT